

6

5

4

3

2

1

D

D

VON EINEM AUTODESK-SCHULUNGSPRODUKT ERSTELLT

VON EINEM AUTODESK-SCHULUNGSPRODUKT ERSTELLT

B

B

A

A

6

5

4

3

2

1

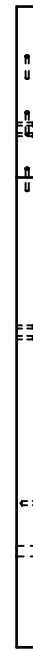
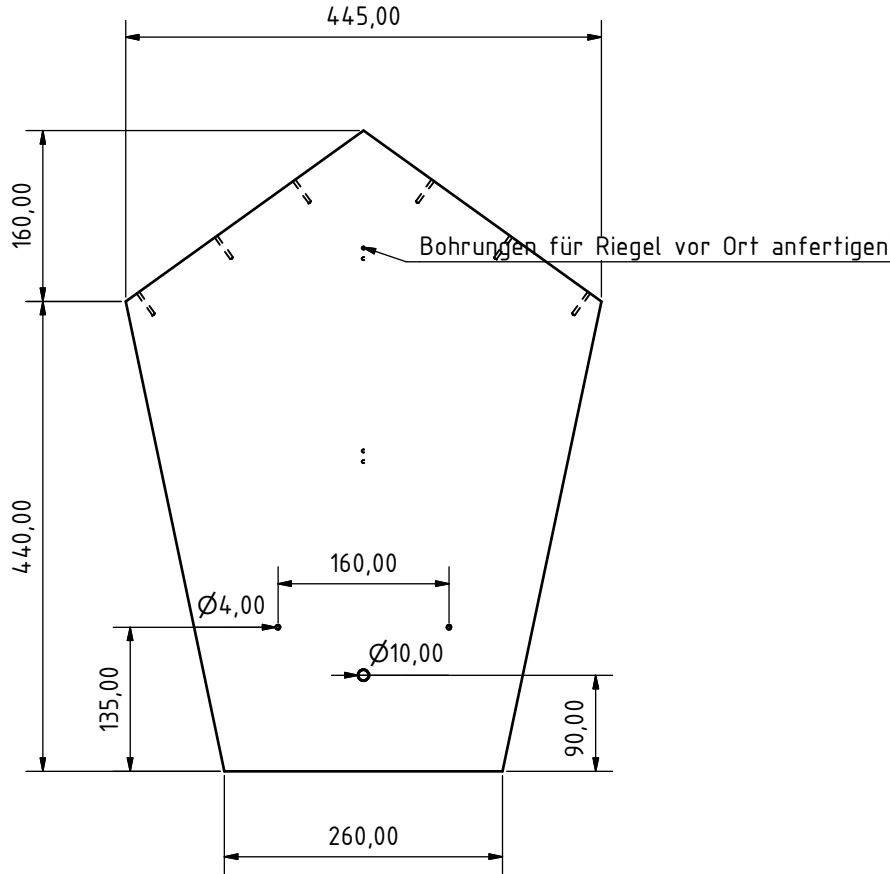
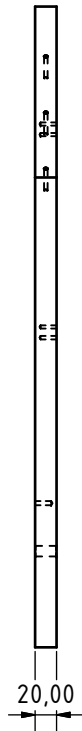
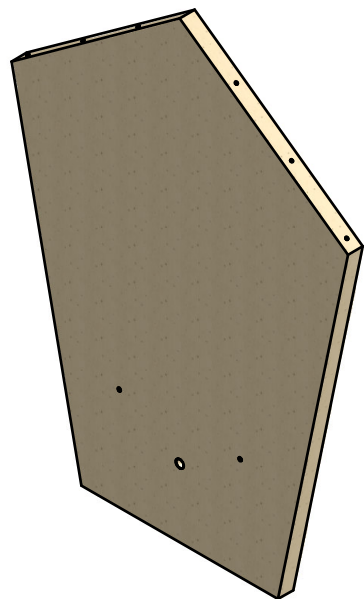

1x pro Schaukasten anfertigen				
GEZEICHNET	DATUM	NAME	ZEICHNUNGS-NR.	Zut. Abzeichnung
GEPRUEFT	16.08.2015	H. Ecker	KUNDE	Oberfläche
ABNAHME				
MAßSTAB	Schaukasten			
	- Grundkörper -			
SAEMTLICHE RECHTE FUER DIESE ZEICHNUNG BEHALTEN WIR UNS VOR !				
ZEICHNUNGS-NR. C:\Users\Hersid\Ecker\Documents\Inventar\PROJEKTE\Vogel\lehrpfad\InfoFoto\Grundkörper.dwg				

6

5

4

3

2

1

D

D

C

C

B

B

A

A

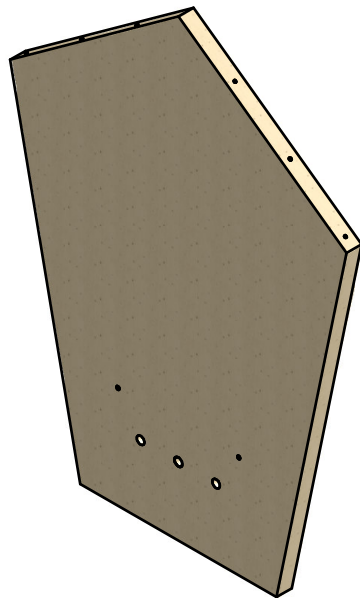
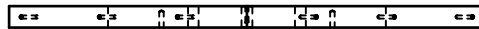
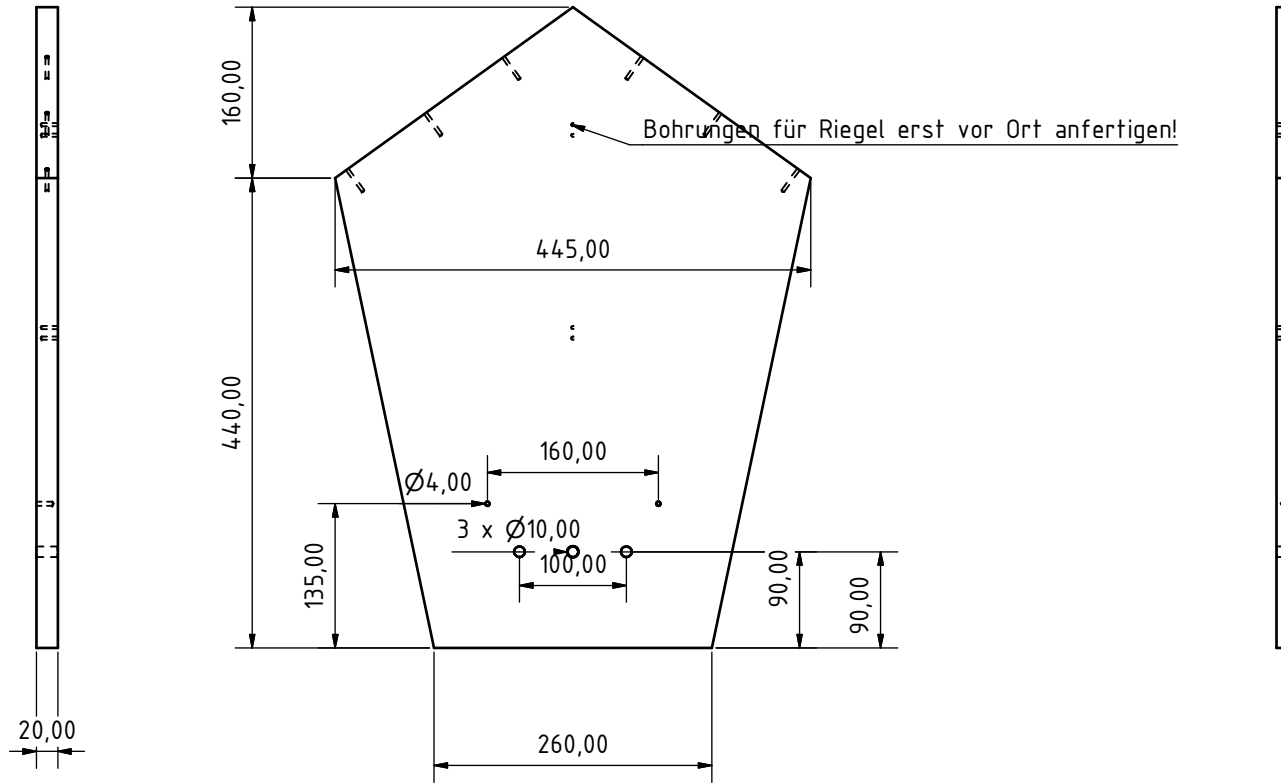

1x pro Schaukasten anfertigen

GEZEICHNET	16.08.2015	H. Ecker	ZEICHNUNGS-NR.	Zut. Abzeichnung
GEPRUEFT			KUNDE	Vogellehrpfad Osterbrücken
ABNAHME			Schaukasten mit Klangbox - Grundkörper -	
MAßSTAB	SAEMTLICHE RECHTE FUER DIESE ZEICHNUNG BEHALTEN WIR UNS VOR !			
ZEICHNUNGS-NR. C:\Users\Hersid\Ecker\Documents\Inventar\PROJEKTE\Vogel\lehrpfad\Info\Info\Grundkörper mit Klangbox.ip				

6

5

4

3

2

1

A

A

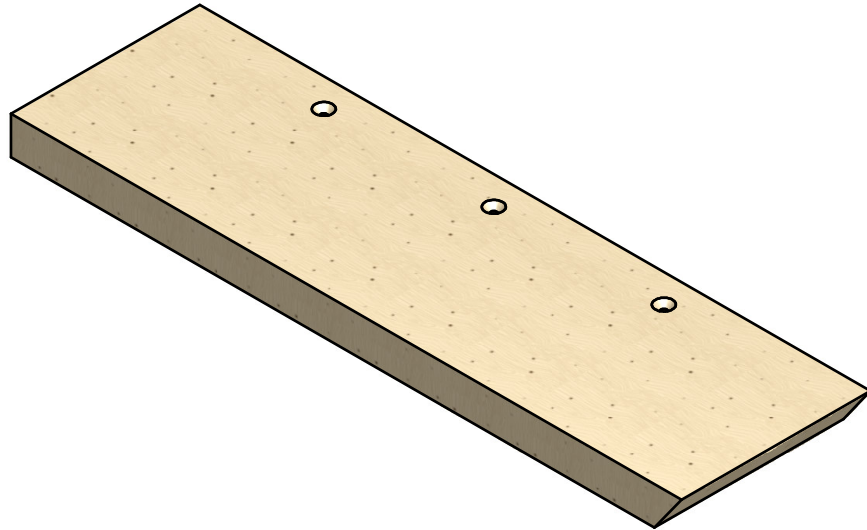
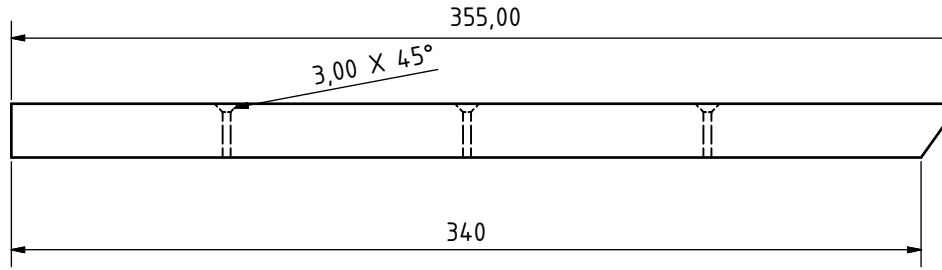
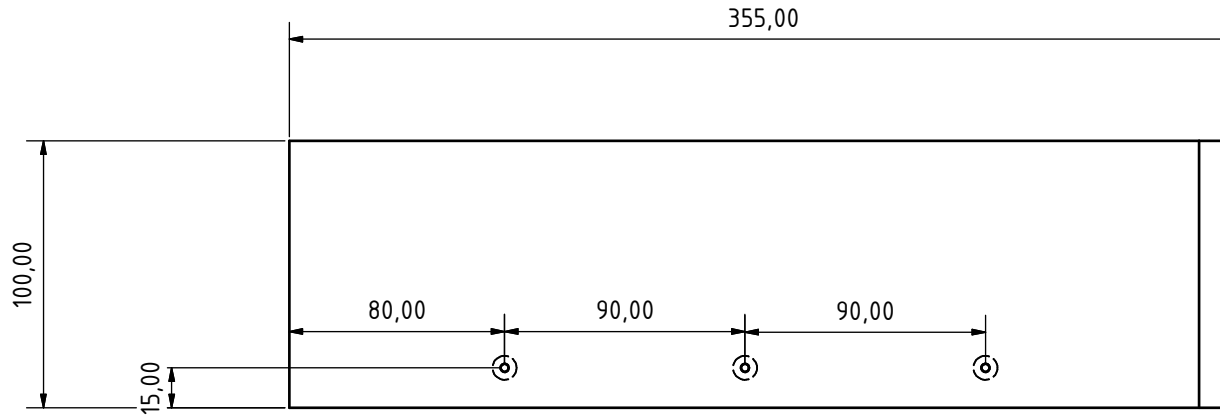

1x wie gezeichnet 1x spiegelbildlich				
	DATUM	NAME	ZEICHNUNGS-NR.	Zut. Abzeichnung
GEZEICHNET	16.08.2015	H. Ecker		
GEPRUEFT			KUNDE	Oberfläche
ABNAHME			Vogellehrpfad Osterbrücken	
MAßSTAB	Schaukasten			
	Dachteile			
SAEMTLICHE RECHTE FUER DIESE ZEICHNUNG BEHALTEN WIR UNS VOR !				
ZEICHNUNGS-NR. C:\Users\Hersid\Ecker\Documents\Inventar\PROJEKTE\Vogellehrpfad\InfoFeld\ Dachteil1 Wjks. 16				

VON EINEM AUTODESK-SCHULUNGSPRODUKT ERSTELLT

VON EINEM AUTODESK-SCHULUNGSPRODUKT ERSTELLT

6

5

4

3

2

1

220,00

6,00

310,00

VON EINEM AUTODESK-SCHULUNGSPRODUKT ERSTELLT

VON EINEM AUTODESK-SCHULUNGSPRODUKT ERSTELLT

6

5

4

3

2

1

D

D

C

C

B

B

A

A

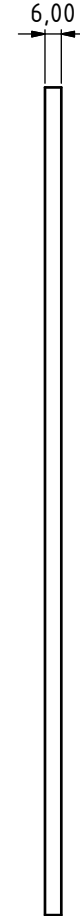
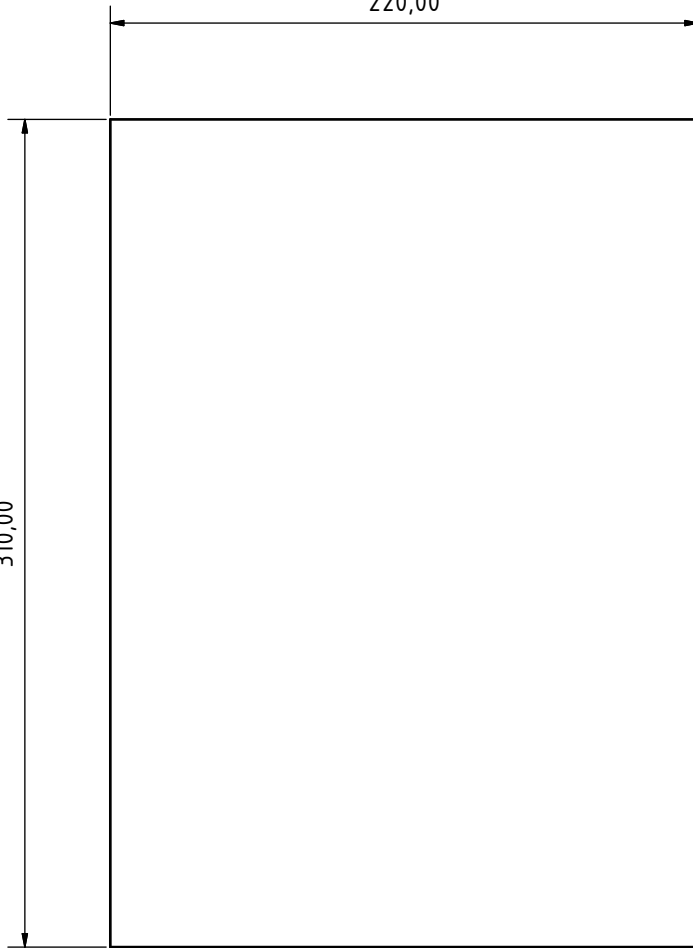

	DATUM	NAME	ZEICHNUNGS-NR.	Zut. Abweichung
GEZEICHNET	16.08.2015	H. Ecker		
GEPRUEFT			KUNDE	Überfläche
ABNAHME			Vogellehrpfad Osterbrücken	
MAßSTAB	Schaukasten			
	Plexiglaszuschnitt			
SAEMTLICHE RECHTE FUER DIESE ZEICHNUNG BEHALTEN WIR UNS VOR !				
ZEICHNUNGS-NR. C:\Users\Hersid\Ecker\Documents\Inventar\PROJEKTE\Vogellehrpfad\Info\Info\1\Plexiglas\3ghe1.bsp				

6

5

4

3

2

1

D

D

355,00

100,00

VON EINEM AUTODESK-SCHULUNGSPRODUKT ERSTELLT

VON EINEM AUTODESK-SCHULUNGSPRODUKT ERSTELLT

C

C

B

B

A

A

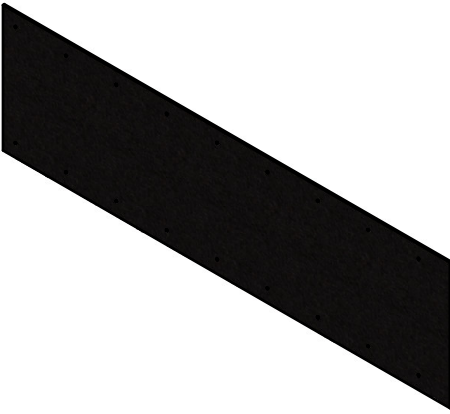

6

5

4

3

2

1

2x pro Schaukasten

	DATUM	NAME	ZEICHNUNGS-NR.	Zut. Abweichung
GEZEICHNET	16.08.2015	H. Ecker		
GEPRUEFT			KUNDE	Oberfläche
ABNAHME			Vogellehrpfad Osterbrücken	
MAßSTAB	Schaukasten			
	Zuschnitt Dachpappe			
SAEMTLICHE RECHTE FUER DIESE ZEICHNUNG BEHALTEN WIR UNS VOR !				
ZEICHNUNGS-NR. C:\Users\Hersid\Ecker\Documents\Inventar\PROJEKTE\Vogel\lehrpfad\Info\Info\Fotofei\ Dachpappe.dwg				

6

5

4

3

2

1

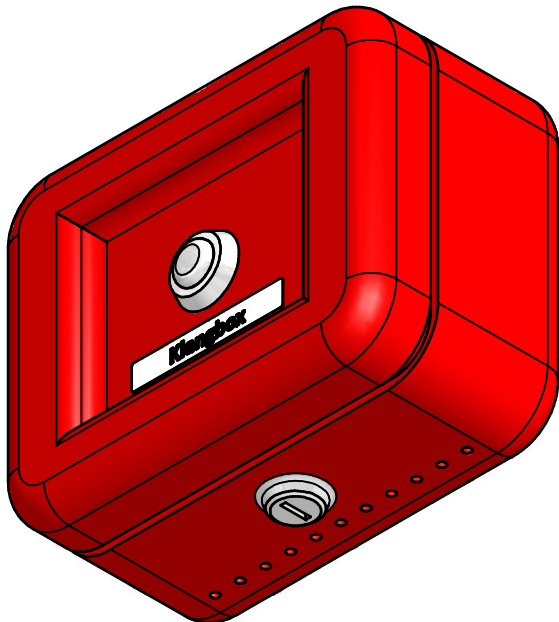
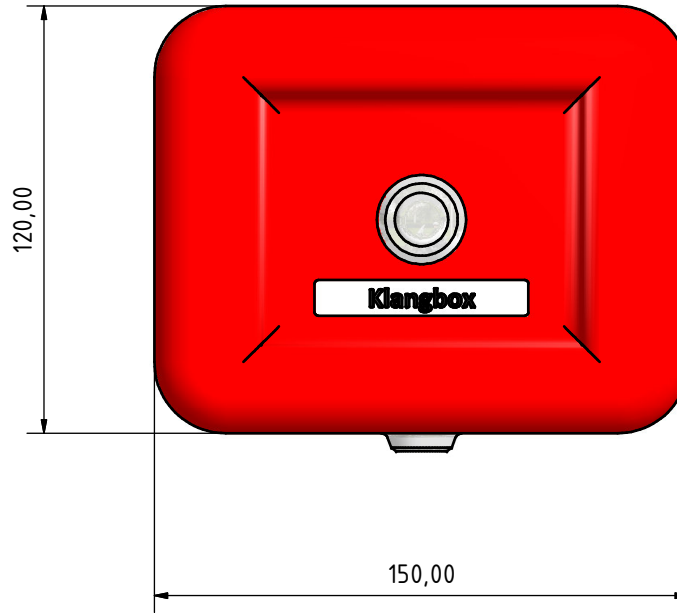
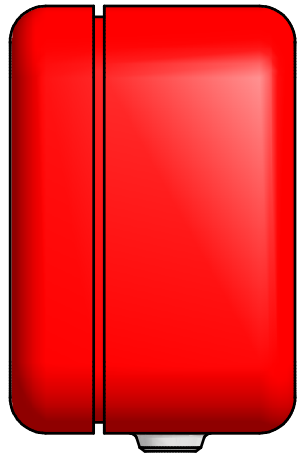
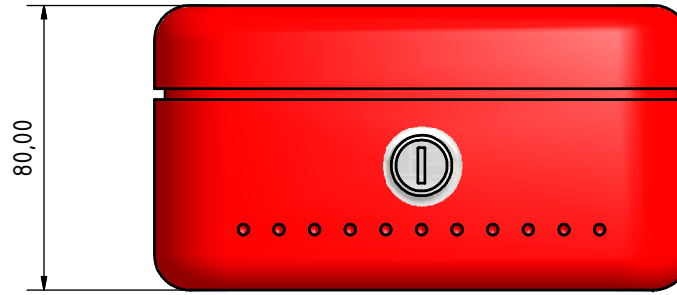

	DATUM	NAME	ZEICHNUNGS-NR.	Zut. Abzeichnung
GEZEICHNET	16.08.2015	H. Ecker		
GEPRUEFT			KUNDE Vogellehrpfad Osterbrücken	Oberfläche
ABNAHME				
MAßSTAB	Schaukasten			
	Klangbox (Dummy)			
SAEMTLICHE RECHTE FUER DIESE ZEICHNUNG BEHALTEN WIR UNS VOR !				
ZEICHNUNGS-NR. C:\Users\Hersid\Ecker\Documents\Inventar\PROJEKTE\Vogel\lehrpfad\Infotafel\Klangbox_168				

VON EINEM AUTODESK-SCHULUNGSPRODUKT ERSTELLT

VON EINEM AUTODESK-SCHULUNGSPRODUKT ERSTELLT

6

5

4

3

2

1

